

Dokumentation

Technik & Architektur
Institut für Architektur IAR

Juri Damian Jerg
Technischer Mitarbeiter

T direkt +41 41 349 38 32
juri.jerg@hslu.ch

Horw, 2. Oktober 2024

Anleitung Zünd G3 – Digital Cutter – ADVANCED (E401a)

Inhaltsverzeichnis

1. Zünd-Team / Ansprechpersonen	2
2. Aufbau Zünd-Schulung	3
3. Zünd-Reservation & Zugang	3
4. Kosten	4
5. Nutzungsbedingungen	4
6. Arbeitssicherheit.....	4
7. Zünd G3 – Digital Cutter	5
7.1. 2.5D-CNC vs. 3-Achs-CNC	6
7.2. Router Module – RM-L	6
8. Fräsgrundlagen	7
9. Fräser	10
10. Cut Editor E	11
10.1. Innerhalb / Ausserhalb	11
10.2. Gravur / Engrave	12
10.3. Tasche	13
10.4. Löcher bohren / Drill	14
10.5. Ecken freifräsen.....	15
10.6. Stege	16
10.7. Anwendung Fräsen – Zünd Editor	19
11. Zünd Cut Center ZCC.....	20
11.1. Werkzeuge.....	20
11.2. Produktionsmodus	22
11.3. Anwendung – Zünd Cut Center	26
12. Reinigung	27
13. Entsorgung	28
14. Materialliste	29
15. Fehler / Probleme	30
15.1. Fehlermeldung	30
15.2. Typische Fehlermeldung & Benachrichtigungen – Wie handeln?	30
15.3. Schnellhilfe beim Fräsen	30
16. Quellen	32

Wichtig!

- Unter keinen Umständen darf der Cutter geöffnet oder verändert werden.
- Unter keinen Umständen darf am Cutter geschraubt werden. Kalibrierungen & Einstellungen dürfen nur vom Zünd-Team vorgenommen werden.
- Modul- und Werkzeugwechsel dürfen nur vom Zünd-Team durchgeführt werden.
- Bei Fehlermeldungen oder der Aufforderung, eine Kalibrierung durchzuführen, sofort das Zünd-Team verständigen.

Durch falsches Handeln kann der Cutter irreparabel beschädigt werden und zu einem Totalschaden führen.

Grob fahrlässige Handhabung und mutwillige Beschädigung werden in Rechnung gestellt.

1. Zünd-Team / Ansprechpersonen

Die Zünd G3 – Digital Cutter wird von der Architektur Werkstatt gemeinsam mit dem DCLab betreut. Das Team setzt sich wie folgt zusammen:

Das Team des Digital Cutters steht Ihnen gerne bei Fragen zur Verfügung.



Leiter DCLab
Samuel Ackermann
samuel.ackermann@hslu.ch
+41 41 349 37 45



Mitarbeiter DCLab
Juri Jerg
juri.jerg@hslu.ch
+41 41 349 38 32



Mitarbeiterin AR-Werkstatt
Viviane Kägi
viviane.kaegi@hslu.ch
+41 41 349 30 04

2. Aufbau Zünd-Schulung

Die Schulung für die Zünd ist in zwei separate Schulungen aufgeteilt. Mit der **Advanced-Schulung** haben Sie die Möglichkeit, neben den klassischen Bearbeitungsmethoden, die Freigabe zum Fräsen zu erhalten.



ZÜND – CUTTEN basic

schneiden, zeichnen

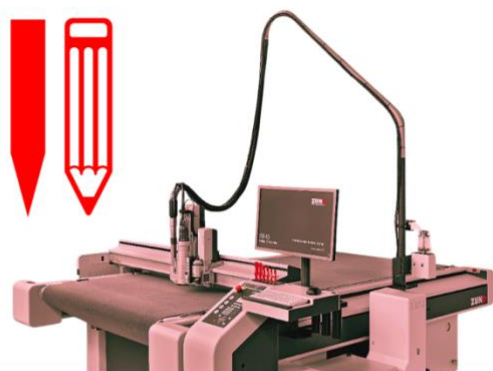

BASIC

ZÜND – FRÄSEN advanced

fräsen

Bedingungen: - Privathaftpflicht-Nachweis
- Basic Schulung bestanden

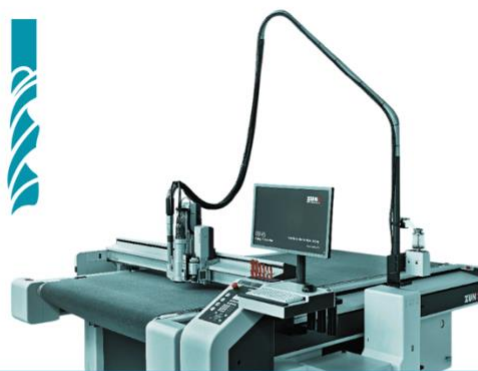

ADVANCED

Diese Schulung baut auf die vorherige BASIC-Schulung auf.

⚠ Sehr wichtig / Wiederholung

3. Zünd-Reservation & Zugang

Im DC-Lab (E401a) steht eine Zünd G3 – Digital Cutter zur Verfügung. Um Zugang zum Cutter zu erhalten, muss die Schulung auf Ilias absolviert werden. Anschliessend wird der Zugang zur Maschine digital freigeschaltet.

Nach der Schulung wird der Zugang zum Digital Cutter freigeschaltet. Die Maschine darf nur während des reservierten Zeitfensters genutzt werden. Das Bearbeiten mit speziellen Werkzeugen und dem Fräsen (RM-L) ist nur während der Betreuung durch das Zünd-Team möglich. Dabei muss das Team vorgängig informiert werden und Zeit haben, ansonsten wird die Anfrage direkt abgelehnt.

4. Kosten

Cutter-Zustand	Betrag / Stunde
ONLINE	30 Fr. / h
OFFLINE	gratis

Sie bezahlen nur die Zeit, während die Zünd aktiv einen Auftrag verarbeitet. Alle Einstellungen können kostenlos vorgenommen werden.

5. Nutzungsbedingungen

- ⚠ Der Digital Cutter darf erst nach einer Einführung verwendet werden. Die Einführung erfolgt ausschliesslich über eine Ilias-Schulung!
- ⚠ Mit der Einführung auf Ilias und durch berechtigte Personen wird die Verantwortung an dich übergeben! Zerstörte Teile durch unsachgemässe Nutzung können in Rechnung gestellt werden.
- ⚠ Die Nutzung erfolgt in eigener Verantwortung. Mitarbeiter des DCLabs & Architektur Werkstatt sind von jeder Haftung ausgeschlossen. Der Rechtsweg ist ausgeschlossen.
- ⚠ Das Betreten der Maschine ist verboten!
- ⚠ Im Fahrbereich dürfen sich keine Gegenstände befinden!
- ⚠ **Um den Digital Cutter nutzen zu können, muss ein Zeitfenster reserviert werden. Ohne Reservierung darf der Cutter nicht benutzt werden!**
- ⚠ **Die Zugangsdaten dürfen nicht an Dritte oder Mitstudenten weitergegeben werden!**
- ⚠ **Vor der Architekturwerkstatt (E407) befindet sich ein Erste-Hilfe-Kasten!**
- ⚠ Bei Beeinträchtigung der Arbeitsfähigkeit bedingt durch Alkohol, Drogen, Medikamente, Krankheit oder Übermüdung ist das Arbeiten am Cutter untersagt.
- ⚠ Die Benutzer sind verpflichtet, Maschinen, Werkzeuge und Infrastruktur mit der notwendigen Sorgfalt zu behandeln.
- ⚠ Der Cutter darf unter keinen Umständen geöffnet oder verändert werden.
- ⚠ Unter keinen Umständen darf am Cutter geschraubt werden. Kalibrierungen und Einstellungen dürfen nur vom Zünd-Team vorgenommen werden.
- ⚠ Modul- und Werkzeugwechsel dürfen nur vom Zünd-Team durchgeführt werden.
- ⚠ Bei einer Fehlermeldung oder der Aufforderung eine Kalibrierung durchzuführen, ist sofort das Zünd-Team zu verständigen.
- ⚠ Wird ein Fehler festgestellt, muss dieser sofort gemeldet werden.
- ⚠ **Die Zünd darf nie unbeaufsichtigt sein!**
- ⚠ **Schäden müssen umgehend Juri Jerg und Samuel Ackermann gemeldet werden. Zünd darf dabei nicht weiter benutzt werden. Es entstehen sonst grössere Schäden.**

6. Arbeitssicherheit

- ⚠ Während des Betriebs der Zünd müssen alle Personen im Raum eine Schutzbrille tragen. Bei Verwendung des **POT** oder des **RM-L** ist auch ein Gehörschutz zu tragen.
- ⚠ Wir behalten uns das Recht vor, den Raum bei Bedarf zu Sicherheitszwecken videoüberwachen.



7. Zünd G3 – Digital Cutter

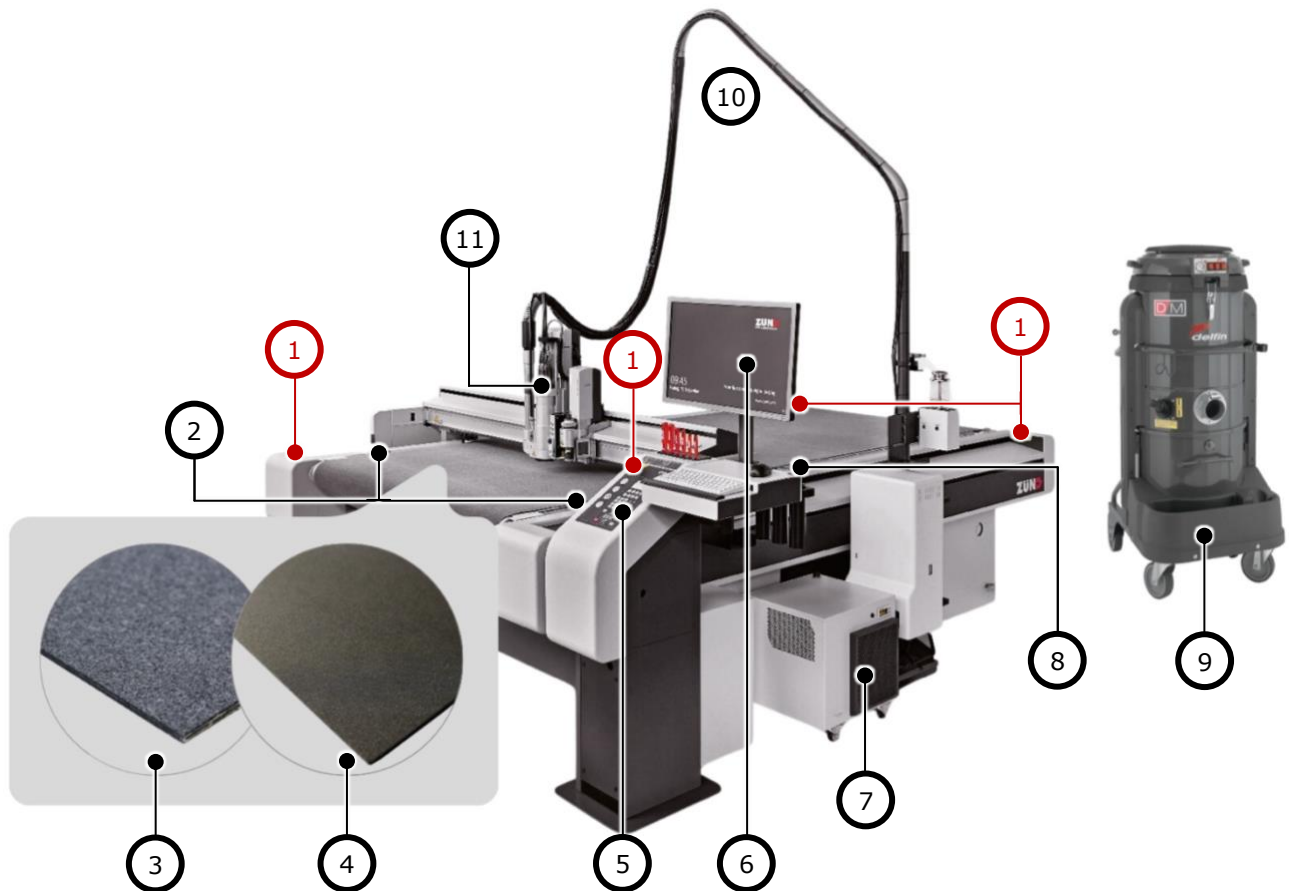

1) NOT-STOP

- 2) Automatische Werkzeuginitialisierung
- 3) Teppich (Standard-Unterlage) → S. 22
- 4) Sealgrip (Fräsunterlage)
- 5) Steuerelement
- 6) Digital Cutter-Steuerung

- 7) Kühlgerät / Chiller
- 8) ARC – Magazin für Automatischer Fräserwechsel
- 9) Staubsauger → S. 24
- 10) Staubsauger-Schlauch → S. 24
- 11) Modulträger

Cutter-Arbeitsfläche

Breite: 1'800 mm
Länge: 2'500 mm
Höhe: bis 50 mm

Was ist Zünd genau für eine Maschine?

1. Die Zünd ist eine 2.5D-CNC-Maschine, mit der verschiedene Materialien geschnitten, gerillt, geritzt und (*bedingt*) gefräst werden können. Es kann auch mit einem Stift gezeichnet werden.
2. Im Gegensatz zu einem CO₂-Laser werden die Schnitt-/Fräskanten nicht verbrannt.

Ist mein Projekt für den Digital Cutter geeignet?

Da beim Fräsen (im Gegensatz zum Laserschneiden) durch die sich bewegenden Fräser Kräfte auf das Material ausgeübt werden, müssen die Bauteile eine Mindestgröße haben.

7.1. 2.5D-CNC vs. 3-Achs-CNC

2.5D-CNC	3-Achs-CNC
Fräsbearbeitung mit gleichzeitig maximal 2 Achsen	Fräsbearbeitung gleichzeitig mit allen 3 Achsen
<u>Geeignet:</u> Einfache Bauteil-Geometrie	<u>Geeignet:</u> Einfache & Mittelschwere Bauteile-Geometrie
Zünd Digital Cutter G3	→ FabLab

7.2. Router Module – RM-L

Das Fräsmodul RM-L dient zum hochpräzisen Fräsen und Gravieren von Holz, Kunststoff und Verbundmaterialien.

- **Standard:** Nein
- **Bearbeitung:** Route, Engrave, Drill
- **Empfehlung:** Holz, Kunststoff, Verbundmaterial
- **Unterlage:** Sealgrip, MDF - *nur auf Nachfrage*

⚠ Nutzung nur während der Betreuung durch das Zünd-Team möglich!



8. Fräsgrundlagen

Aussenkontur

Bei dieser Art der Bearbeitung fräst die Maschine ausserhalb der gezeichneten Linie entlang.

- Vektoren: offen* und geschlossen
- Methode: Route

*nicht empfohlen

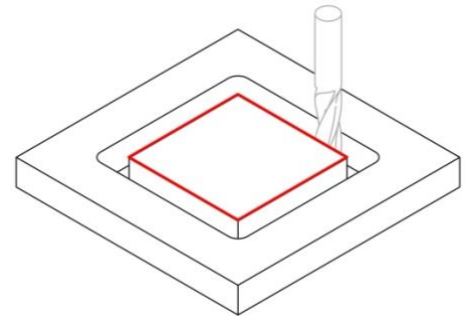

Innenkontur

Bei dieser Art der Bearbeitung fräst die Maschine innerhalb der gezeichneten Linie entlang.

Muss die Öffnung ein bestimmtes Öffnungsmass aufweisen, weil etwas zur Montage durchgesteckt werden muss, sollten die Ecken in der Zeichnung entsprechend freigefräst werden. → S. 8

- Vektoren: offen* und geschlossen
- Methode: Route

*nicht empfohlen

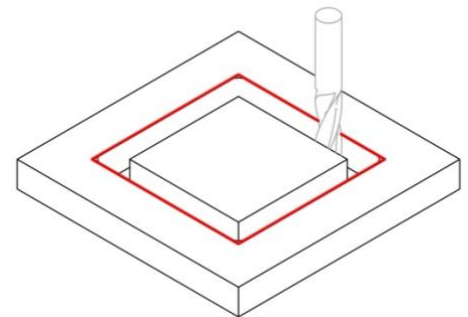

Gravur

Bei der Gravur fräst die Maschine mittig auf der gezeichneten Linie (unabhängig vom Fräser-Durchmesser).

- Vektoren: offen und geschlossen
- Methode: Engrave

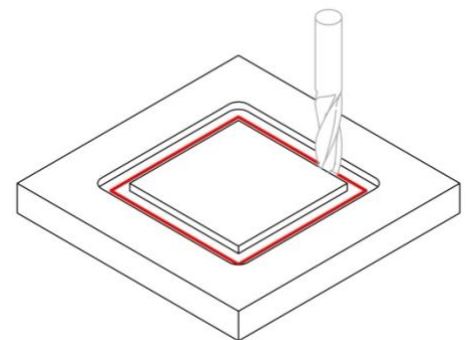

Tasche

Das Taschenfräsen wird dazu eingesetzt, Bereiche innerhalb eines Frästeils auf eine definierte Tiefe zu fräsen.

- Vektoren: geschlossen
- Methode: wird automatisch zugewiesen

«Extras» > «Füllmuster schraffiert/zentrisch...»

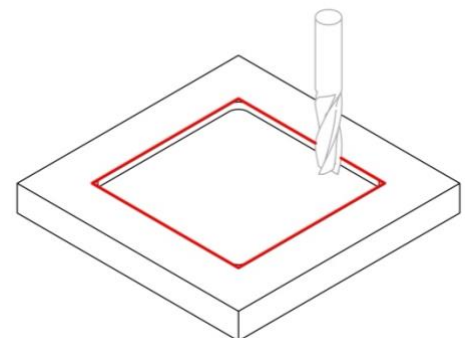

Bohren

Bei dieser Art der Bearbeitung bohrt die Maschine im Mittelpunkt eines Kreises oder des Punktes ein Loch im Durchmesser des Fräasers.

- Geometrie: Kreis und Punkt
- Methode: Drill

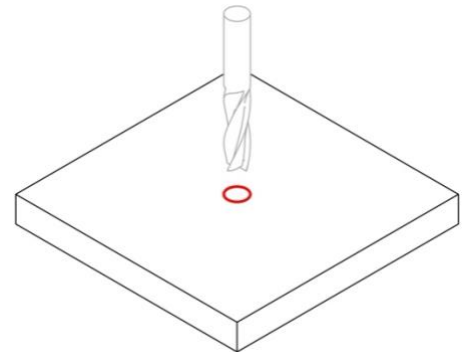

Achtung, nicht jede Dateiformat unterstützt «Punkte», manche Dateiformate benötigen richtige «Kreise»!

Ecken freifräsen

Prinzipbedingt verbleibt beim Fräsen von Innenecken, abhängig vom verwendeten Fräser-Durchmesser, ein Materialrest in Form eines Viertelkreises mit dem Fräser-Radius in der der Ecke. Soll der Radius entfernt werden, muss die Ecke so konstruiert werden, dass sie freigefräst wird.

- Geometrie: Kreis und Punkt
- Methode: Drill

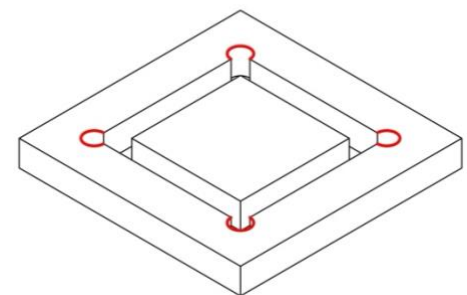

Achtung, nicht jede Dateiformat unterstützt «Punkte», manche Dateiformate benötigen richtige «Kreise»!

Stege

Da bei der Fräsbearbeitung hohe Kräfte wirken, muss das Material fixiert werden. Bei der Zünd kommt ein Vakuum-Tisch zum Einsatz. Deshalb ist es sinnvoll, das Rohmaterial möglichst gross zu wählen und nicht in viele kleine einzelne Platten zu verwenden.

«Extras» > «Stege»

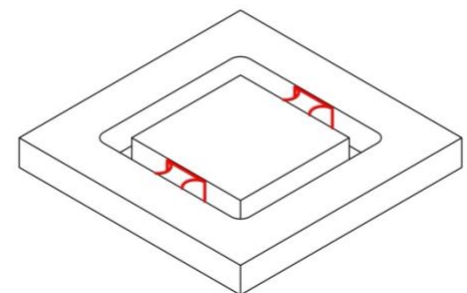

Wenn kleine Elemente ausgefräst werden oder die Vakuumkraft bei den Elementen nicht ausreicht, müssen Stege eingeplant werden.

Stege verbinden das Element mit dem Rohmaterial. Diese müssen später manuell entfernt werden.

- ⚠ **Es müssen jederzeit alle Elemente fixiert sein und dürfen sich nicht frei bewegen können!**
- ⚠ Bei der Verwendung von kleinem Rohmaterialplatten, kann das Zünd-Team um Hilfe gebeten werden. Allenfalls ist das Fixieren auf eine Opferplatte mit Schrauben oder Kleben hilfreich.
- ⚠ Ist zwischen zwei Bauteilen einen nur sehr kleinen Abstand, dann müssen die Stege an beiden Teilen an der gleichen Position platziert werden.

Teileabstand

Frästeile müssen mit ausreichend Abstand zueinander platziert werden, so dass der Fräser beim Ausfräsen zwischen den Frästeilen durchfahren kann.

Mindestabstand: 1.5-fache des Fräserdurchmessers

Werden Stege verwendet, dann müssen diese an beiden Teilen an der gleichen Position platziert werden.

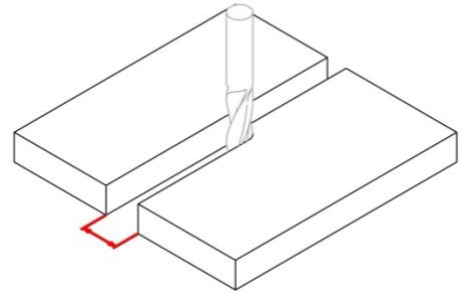

9. Fräser

Für die Bearbeitung mit dem RM-L Modul stehen verschiedene Fräser-Typen und Durchmesser zur Verfügung.

Fräser-Typen

Fräser	Standard	
Radiusfräser	Fräst eine abgerundete Kante	
Formfräser / V-Nutenfräser	Fräst im 45°-Winkel eine abgeschrägte Kante	
Gravierstichel Spezial: Acryl, Kunststoff, ...	Leichtes Ritzen «filigraner V-Nutenfräser» nicht zum durchschneiden	
Polierer Diamantpolierer für Kunststoff PMMA	Zum Polieren von Fräskanten bei PMMA (Acryl)	

Durchmesser & Frästiefe

Bei dünnem Plattenmaterial sollte der Fräser-Durchmesser möglichst klein sein, idealerweise kleiner als die Materialdicke.

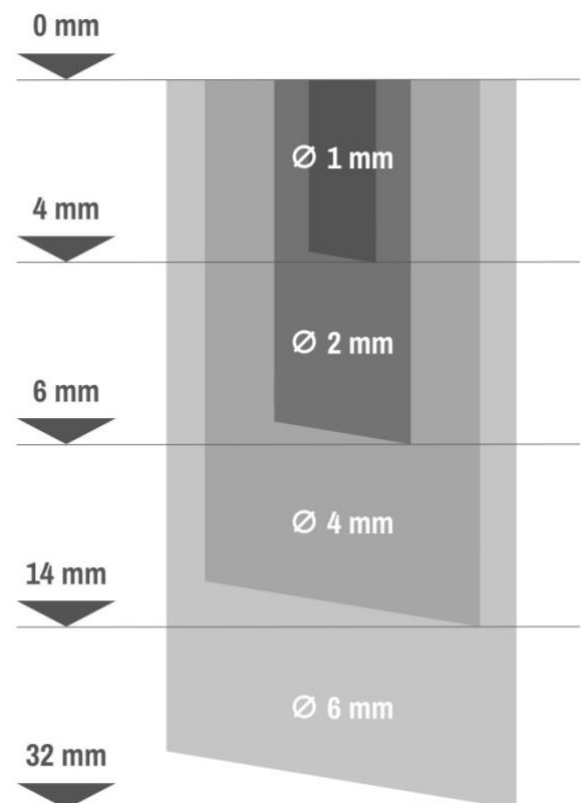

10. Cut Editor E

Die Grundeinstellungen für das Fräsen werden im Cut Editor vorgenommen.

10.1. Innerhalb / Ausserhalb

Beim ROUTE/Fräsen muss der Versatz für den Durchmesser des Bohrers nicht in die Datei integriert werden, Zünd wendet automatisch den entsprechenden Versatz an und fräst entlang der **Aussen- oder Innenkante** des angegebenen Vektors, nicht in der Mitte.

- Vektoren: offen und geschlossen
- Methode: Route



Innerhalb/Ausserhalb anzeigen*

Zeigt an, beim wo innen/aussen ist

Umschalten zwischen innen/aussen

Kanten anklicken

*Dicke Linie = aussen / Dünne Linie = innen

Mit «**umschalten zwischen innen/aussen**» kann die Bearbeitung Innerhalb oder Ausserhalb jeweils gewechselt werden.

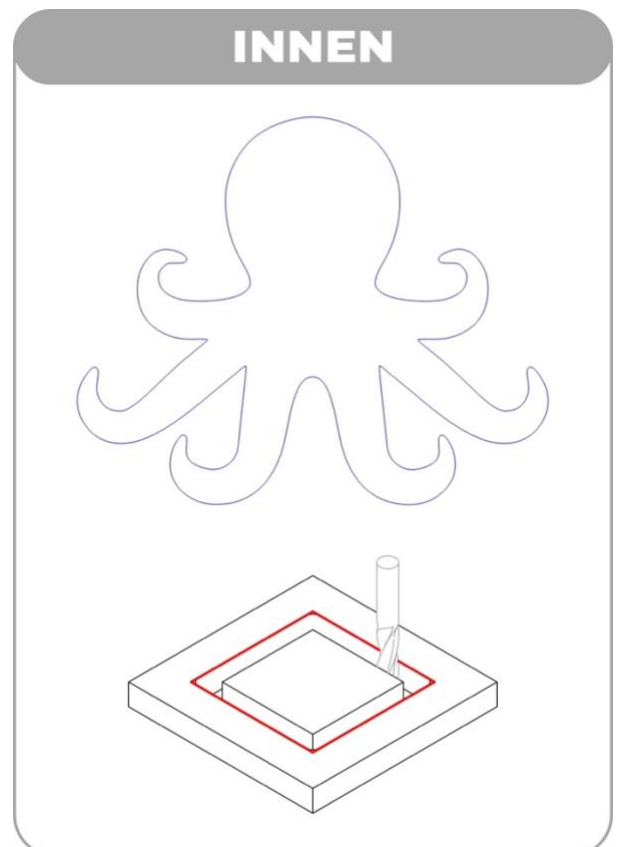
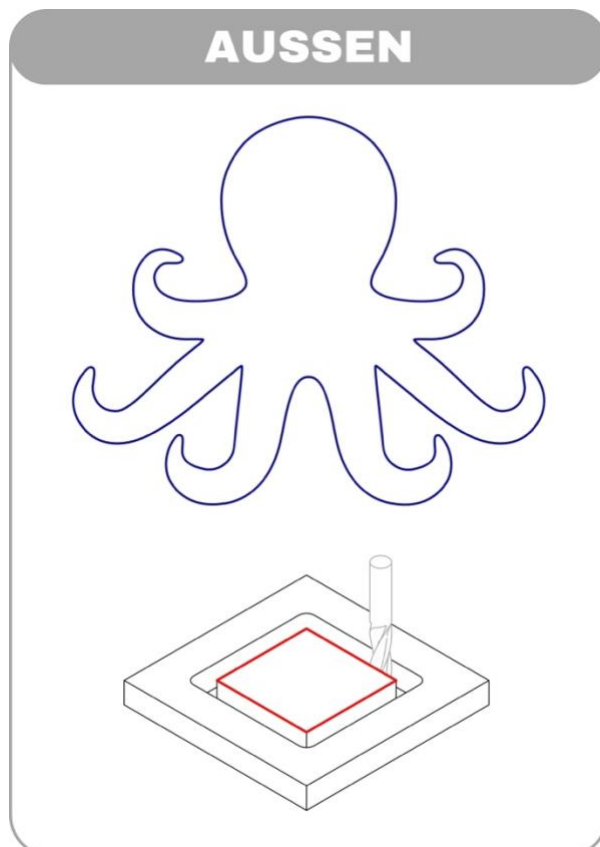

10.2. Gravur / Engrave

ENGRAVE fräst in der Mitte sowohl offener als auch geschlossener Kurven.

- Vektoren: offen und geschlossen
- Methode: Engrave

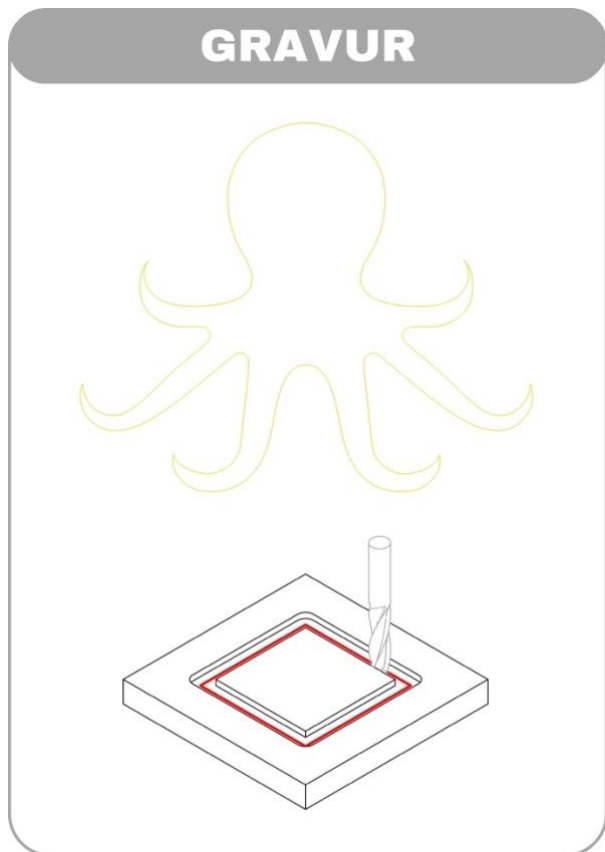

10.3. Tasche

Das Taschenfräsen wird dazu eingesetzt, Bereiche innerhalb eines Frästeils auf eine definierte Tiefe zu fräsen.

- Vektoren: geschlossen
- Methode: wird automatisch zugewiesen

Vorgehen:

1. Wählen Sie ein Objekt aus.
2. Wählen Sie **«Extras»** > **«Füllmuster schraffiert/zentrisch...»**
3. Wählen Sie den Füllmuster-Typ:

schraffiert

funktioniert mit den meisten Geometrien



zentrisch

funktioniert nur bei einfachen Geometrien

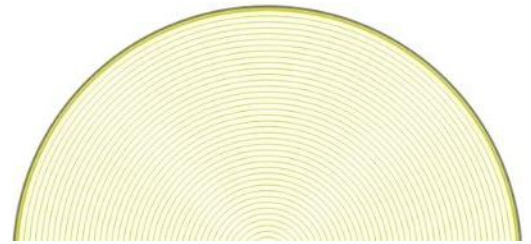

4. Geben Sie die Einstellungen ein:
 - a. Fräserdurchmesser – muss übereinstimmen, sonst gibt es ein schlechtes Ergebnis
 - b. Alle anderen Werte können frei angepasst werden
5. Bestätigen Sie mit **«OK»**

Das Objekt wird in den neuen Bearbeitungsschritt «{none}» verschoben.

Das Füllmuster wird in einen neuen Bearbeitungsschritt «Engrave{Hatch}» erstellt.

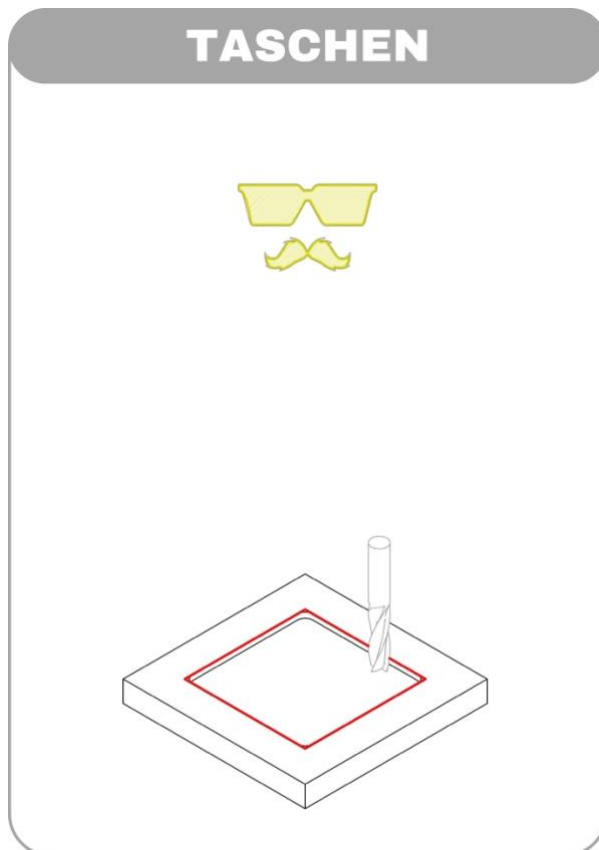

10.4. Löcher bohren / Drill

Drill bohrt Löcher, entsprechend dem eingesetzten Fräser.

Achtung, nicht jede Dateiformat unterstützt «Punkte», manche benötigen richtige «Kreise»!

- Vektoren: Punkte oder Kreise
- Methode: Drill

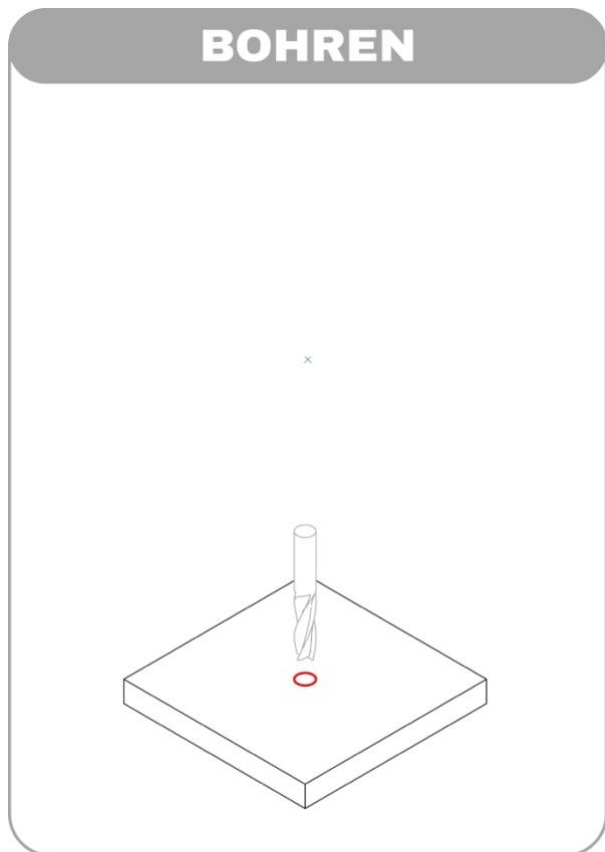

10.5. Ecken freifräsen

Prinzipbedingt verbleibt beim Fräsen von Innenecken, abhängig vom verwendeten Fräser-Durchmesser, ein Materialrest in Form eines Viertelkreises mit dem Fräser-Radius in der der Ecke. Soll der Radius entfernt werden, muss die Ecke so konstruiert werden, dass sie freigeFräst wird.

Zum Freifräsen der Ecken kommt die Methode «Drill» zum Einsatz.

Achtung, nicht jede Dateiformat unterstützt «Punkte» manche benötigen richtige «Kreise»!

- Vektoren: Punkte oder Kreise
- Methode: Drill

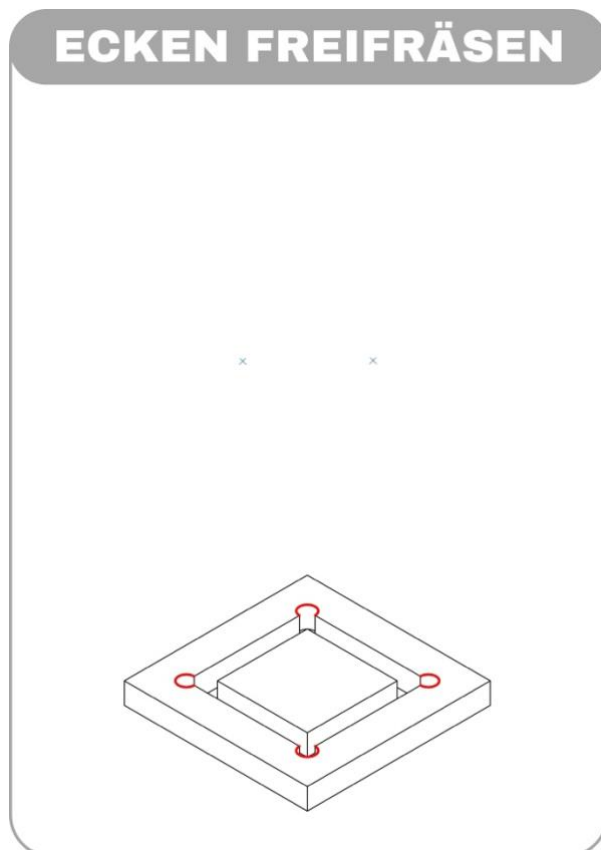

Reststück

Ohne zusätzliche Bearbeitung bleibt in den Innenecken eine kleine Restfläche (grüne Fläche). Um dies zu verkleinern oder zu verhindern, gibt es mehrere Optionen:

Verkleinern:

1. Möglichst kleiner Fräser

Verhindern:

1. Freifräsen der Ecken → siehe unten
2. Manuelle Nachbearbeitung (Zeitintensiv)

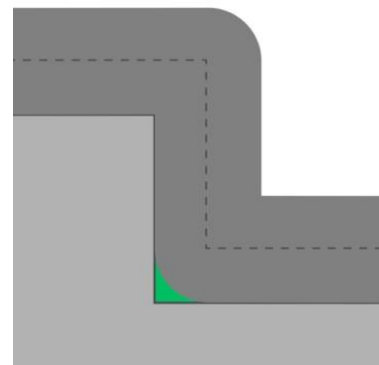

Varianten zum Freifräsen der Ecke

Eckpunkt bohren

Schwierigkeit: Einfach

Methode: Drill

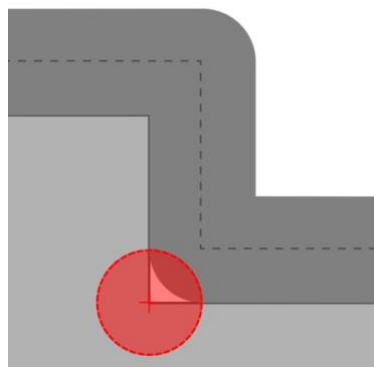

Berechnetes Bohrloch

Schwierigkeit: Mittel

Methode: Drill

ca. 30% von der Mittelachse bis Ecke

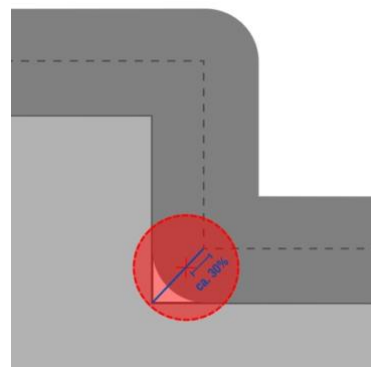

Verlängerte Fräsachse

Schwierigkeit: Schwer

Methode: Route/Engrave

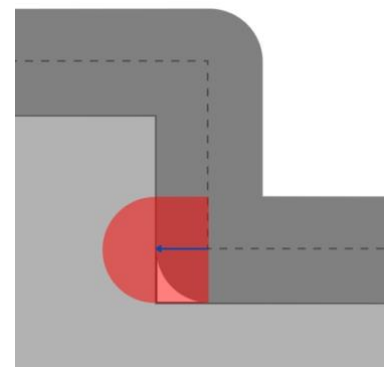

10.6. Stege

Da bei der Fräsbearbeitung hohe Kräfte wirken, muss das Material fixiert werden. Bei der Zünd kommt ein Vakuum-Tisch zum Einsatz. Deshalb ist es sinnvoll, das Rohmaterial möglichst gross zu wählen und nicht viele kleine einzelne Platten zu verwenden.

Wenn kleine Elemente ausgefräst werden oder die Vakuumkraft bei den Elementen nicht ausreicht, müssen Stege eingeplant werden.

Stege verbinden das Element mit dem Rohmaterial. Diese müssen später manuell entfernt werden.

- ⚠ **Es müssen jederzeit alle Elemente fixiert sein und dürfen sich nicht frei bewegen können!**
- ⚠ Bei der Verwendung von kleinem Rohmaterialplatten, kann das Zünd-Team um Hilfe gebeten werden. Allenfalls ist das Fixieren auf eine Opferplatte mit Schrauben oder Kleben hilfreich.

«Extras» > «Stege»

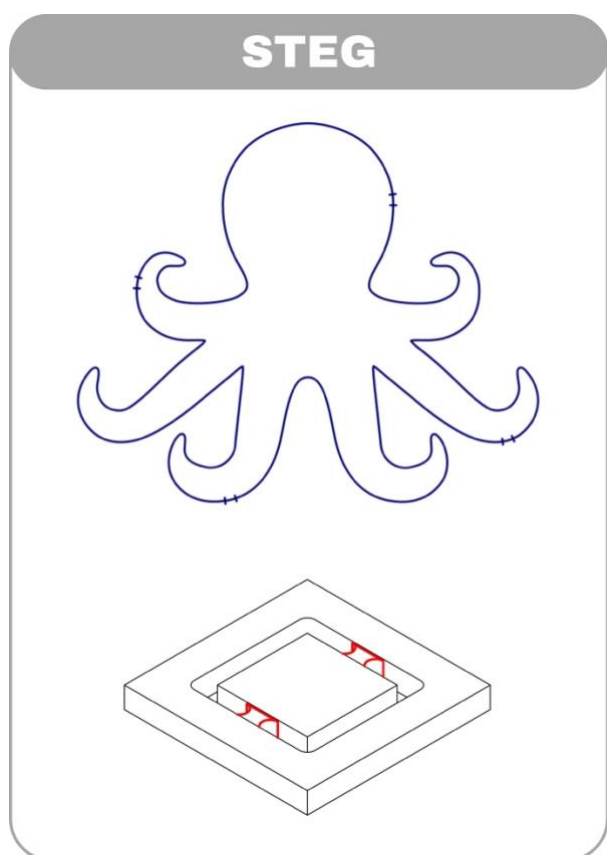

Bauteil herausbrechen

Die einfachste Methode ist das Herausdrücken der gefrästen Elemente. Dabei ist es wichtig, **von oben** auf die Elemente zu **drücken**, damit sich das Material auf dem «Abfall» ausreisen kann und nicht das gefräste Element beschädigt.

- ⚠ **Funktioniert nicht bei jedem Material.**

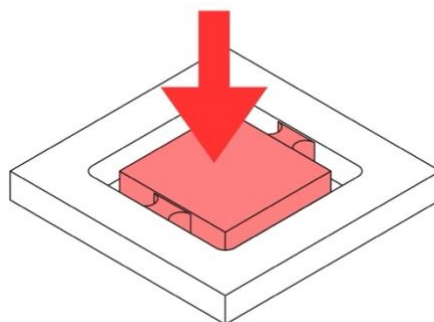

Bauteil herausschneiden

Die aufwendigere und präzisere Methode ist, mit einem Cutter die Stege durchzutrennen.

- ⚠ **Diese Arbeit darf nicht auf der Zünd durchgeführt werden.** Die komplette Platte muss in die Werkstatt getragen werden, um dort die Arbeiten vorzunehmen.

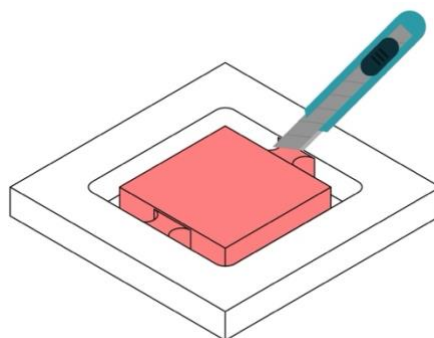

- ⚠ **Bei der Verwendung von Stegen, ist immer eine Nachbereitung notwendig!**

Empfehlung:

Steglänge: 15-20 mm

Anzahl: 3-4 Stege pro Bauteil

Position: möglichst geraden und gut erreichbaren Kanten

Zwei Arten zum Erstellen von Stege

A Steg generieren...

1. Geometrie auswählen

Mehre Geometrien gezielt auswählen: «shift» + «ctrl» + «linke Maustaste»

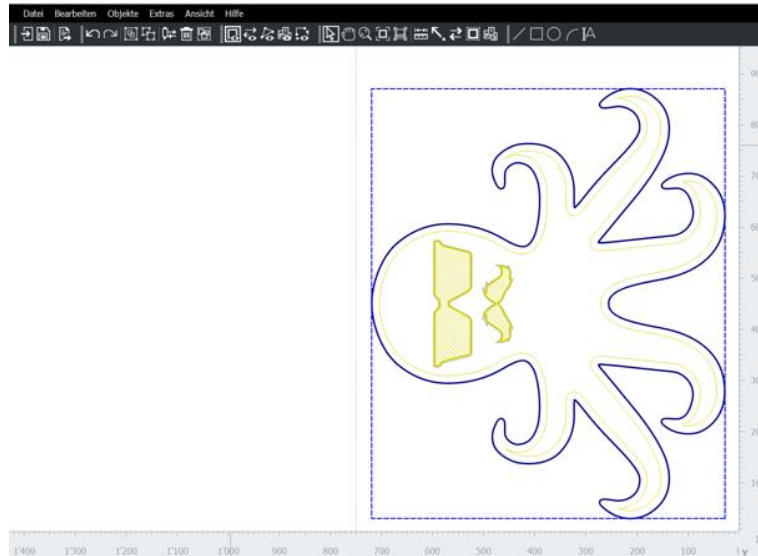

2. «Extras» > «Stege» > «Steg generieren»
3. Einstellungen: Steg generieren

Empfehlung:

Steglänge 20 mm & Anzahl Stege 3-4

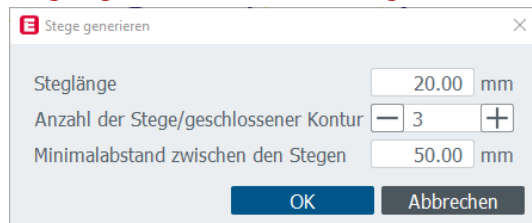

4. Stege werden automatisch generiert.

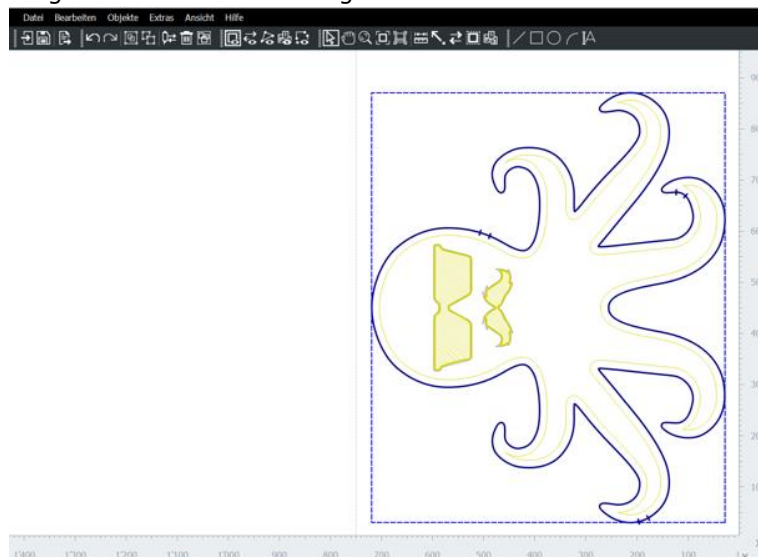

B Einfügen «von Hand»

1. «Extras» > «Stege» > «Einstellungen»
2. Steglänge definieren

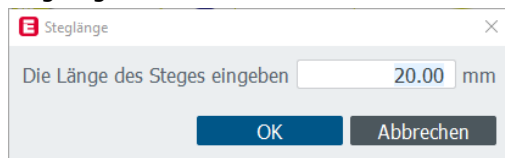



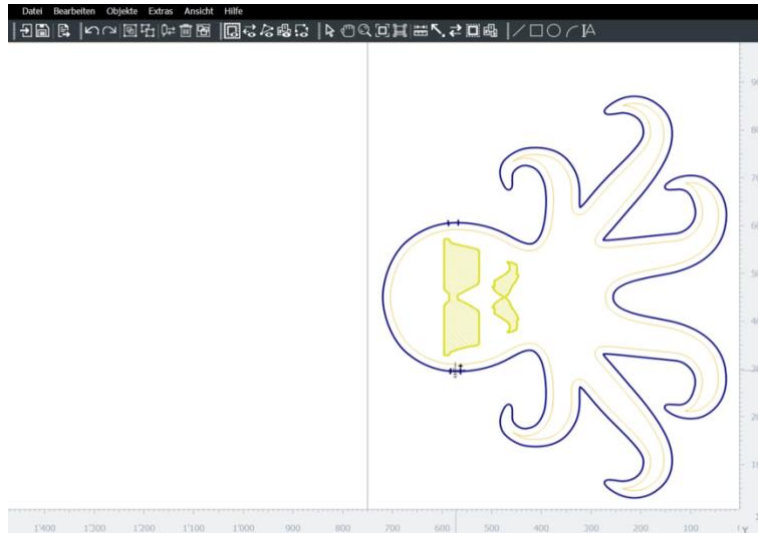



3. «Extras» > «Stege» > «Einfügen»
4. Positionen an der Kontur auswählen um einen Steg einzufügen.



10.7. Anwendung Fräsen – Zünd Editor

1. **Zünd Editor** öffnen
2. **«Import»** → mit **«OK»** bestätigen

Typischer Exportfehler:

-  **Die Datei muss sauber und aufgeräumt sein.**
-  **Beim Export wird von der Software automatisch ein falscher Massstab verwendet**
-  **Linienstärken und Farben werden von der Zünd nicht gelesen!**
-  **Bearbeitungsvorgänge werden über Layernamen zugewiesen!**
-  **Keine Pixel/Bilder!**
-  **Schriften in Pfade konvertieren.**
-  **Dateiformate: DXF, AI, PDF, EPS, SVG**

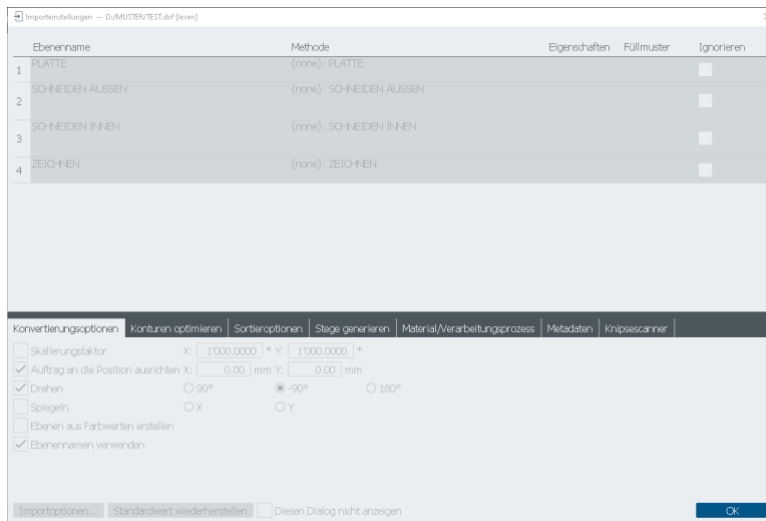

3. Datei mit **Bearbeiten / Objekte / Extras** bearbeiten
4. **Material** definieren
5. **Bearbeitungsreihenfolge** bearbeiten
6. **Bearbeitungsmethode** definieren
Der Fräserdurchmesser kann eingetragen werden, sie müssen dies aber nicht!
7. **Falls notwendig Stege erstellen**
8. **An Auftragsliste senden**
9. **Zünd Cut Center** öffnen

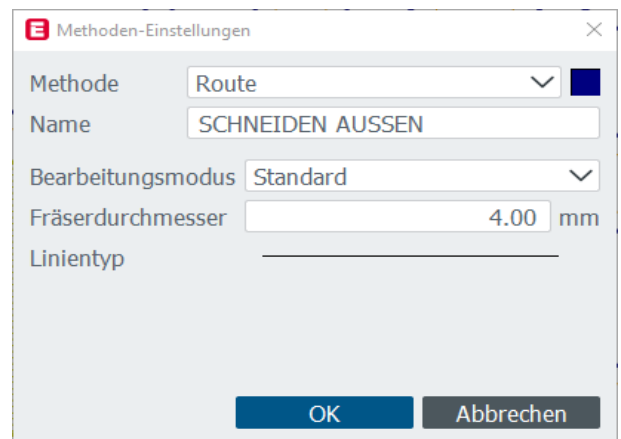
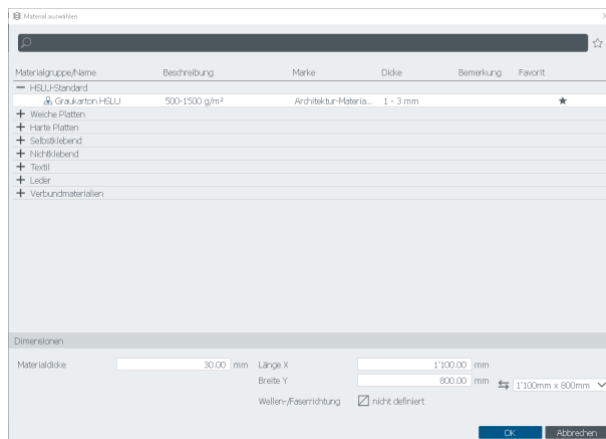

11. Zünd Cut Center ZCC

Die weiteren Einstellungen für das Fräsen werden im Zünd Cut Center vorgenommen.

11.1. Werkzeuge

1. Kontrolliere das ausgewählte Modul.
2. Kontrolliere das ausgewählte Werkzeug (Stift, Messer, Fräser, ...)
☑ = Fräser ist montiert oder befindet sich im ARC
★ = Höchste Empfehlung
◆ = Fräser nicht für die Anwendung geeignet



mit den Pfeiltasten kann sehr schnell den Fräser gewechselt werden

3. Kontrolliere die Werte und passe, wenn nötig an.

Das Bild neben den Werten zeigt immer, was gerade verändert wird. Wenn der Wert angeklickt wird, wird zudem eine Masslinie angezeigt

Initialisierung: Immer auf Unterlage

Steg-Höhe = «Tiefe letzter Arbeitsgang»

Benötigen sie Hilfe bei der Auswahl eines geeigneten Fräasers?

Auf dem Desktop finden sie folgendes Icon:

Es öffnet sich myzund.ch. Auf dieser Seite können sie unter «Fräser» die Fräser miteinander vergleichen



The screenshot shows the software interface with several key elements:

- Top Panel:** A dropdown menu set to 'Standard' and a star icon.
- Tool List (left):** A list of processing steps including 'Engrave (Ø 6) hatch 1', '(none) hatch 1', 'PLATTE', 'Draw ZEICHNEN UDT Pen A', and 'Route (Ø 6) SCHNEIDEN INNEN' and 'Route (Ø 6) SCHNEIDEN AUSS... R156'. A blue circle '1.' highlights the 'Engrave (Ø 6) hatch 1' entry.
- Tool Selection (right):** A vertical list of tool icons, with 'RT HSK' and 'R156 Ø6' highlighted. A blue circle '2.' highlights the 'R156 Ø6' tool.
- Parameter Settings (bottom left):** A table of settings:

Abstand zum Material	3.00 mm
Zustelltiefe	0.20 mm
Mehrere Arbeitsgänge	<input checked="" type="checkbox"/>
Max. Tiefe/Arbeitsgang	6.00 mm
Tiefe letzter Arbeitsgang	0.30 mm
Schlichtdurchgang	<input checked="" type="checkbox"/>
Schlichtdurchgang Offset	6.70 %
Beschleunigung, Werkzeug abgesenkt	2
Geschwindigkeit, Werkzeug abgesenkt	50 mm/s
Drehzahl	31'000 rpm
Bearbeitungsgeschwindigkeit	190 mm/s
- 3D Model (bottom right):** A vertical 3D model of a tool with a scale on the right. A blue circle '3.' highlights the 'Zustelltiefe' (0.20 mm) parameter.

⚠ Folgende Werte dürfen selbstständig, aber vorsichtig angepasst werden:

Zustelltiefe	Gibt an wie weit in ein die Unterlage geschnitten wird: - Positive Zahl: schneidet in die Unterklage ⚠ maximal 0.3 mm erlaubt - Negative Zahl: Dicke, welche nicht ins Material geschnitten wird Unterlage wird dabei nicht berührt
Mehrere Arbeitsgänge	Festlegung in wie vielen Arbeitsgänge das Material geschnitten werden soll
Max. Tiefe / Arbeitsgang	maximale Bearbeitungstiefe → Anzahl der Arbeitsgänge wird automatisch berechnet
Tiefe letzter Arbeitsgang	Wie tief soll die letzte Bearbeitung sein «Steg-Höhe» = «Tiefe letzter Arbeitsgang»
Schlichtdurchgang	Schlichten bedeutet beim Fräsen das Abtragen geringerer Materialmengen zur Feinbearbeitung. Dabei wird vorgängig beim Fräsen nicht an die Kontur gefräst, sondern mit einem Abstand gefräst. Erst mit dem Schlichten wird die geforderte Oberflächenqualität sowie Mass- und Formgenauigkeit erreicht. Empfehlung: Eingeschalten lassen
Bearbeitungs- geschwindigkeit	Hierbei kann die Geschwindigkeit der Bearbeitung verändert werden. Ist das Ergebnis nicht wie gewünscht, kann hier vorsichtig nach unten korrigiert werden. ⚠ Achtung: Zu langsam ist aber auch nicht gut.

Schlechte Oberfläche beim Fräsen von Holz?

+ = erhöhen / - = reduzieren

+ Drehzahl - Zustelltiefe - Geschwindigkeit / Bearbeitungsgeschwindigkeit

11.2. Produktionsmodus

11.2.1.Unterlage

Mit Unterlage wird angegeben, was für eine Unterlage für die Bearbeitung mit RM-L verwendet wird.

 Zum Fräsen müssen sie das Sealgrip auf die Arbeitsfläche legen. Achten sie bei der Verwendung mehrerer Sealgrips, dass diese sauber aneinander liegen. Es darf keine Lücken oder Falten vorkommen.

Sealgrip	Standard zum Fräsen
MDF	MDF-Opferplatte → Zünd-Team fragen
Unterlage	→ Zünd-Team fragen

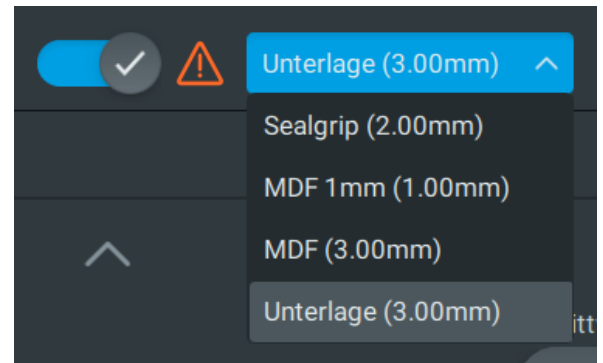

Teppich

Für RM-L / Fräsen verboten!



Sealgrip

Fürs Schneiden verboten!



11.2.2.Cutter-Bedienpanel



Vakuum einstellen

Vakuum-Stärke (links < rechts)
Stellt die Stärke des Vakuums ein

Vakuum-Breite
Breite des Vakuums

Parkposition anfahren
🚫 Hier nichts verändern «Hinten rechts»

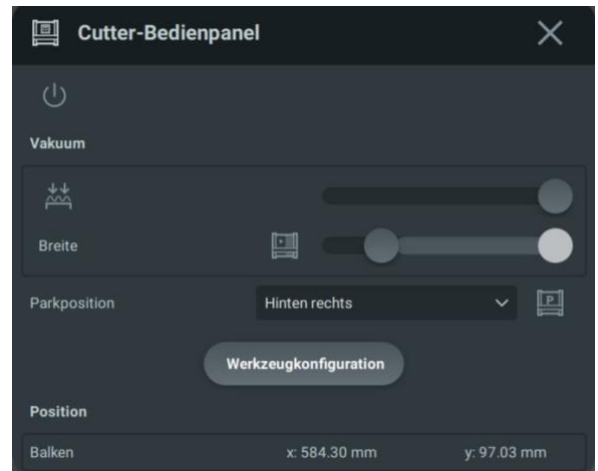

Werkzeugkonfiguration → S. 25

Vakuum

🚫 Stellen Sie die Vakuum-Breite nur minimal grösser als das zu bearbeitende Material ein!
So verbessert sich die Vakuum-Leistung auf diesen Bereich. → Wirkungsbereich ist hellgrau eingefärbt.

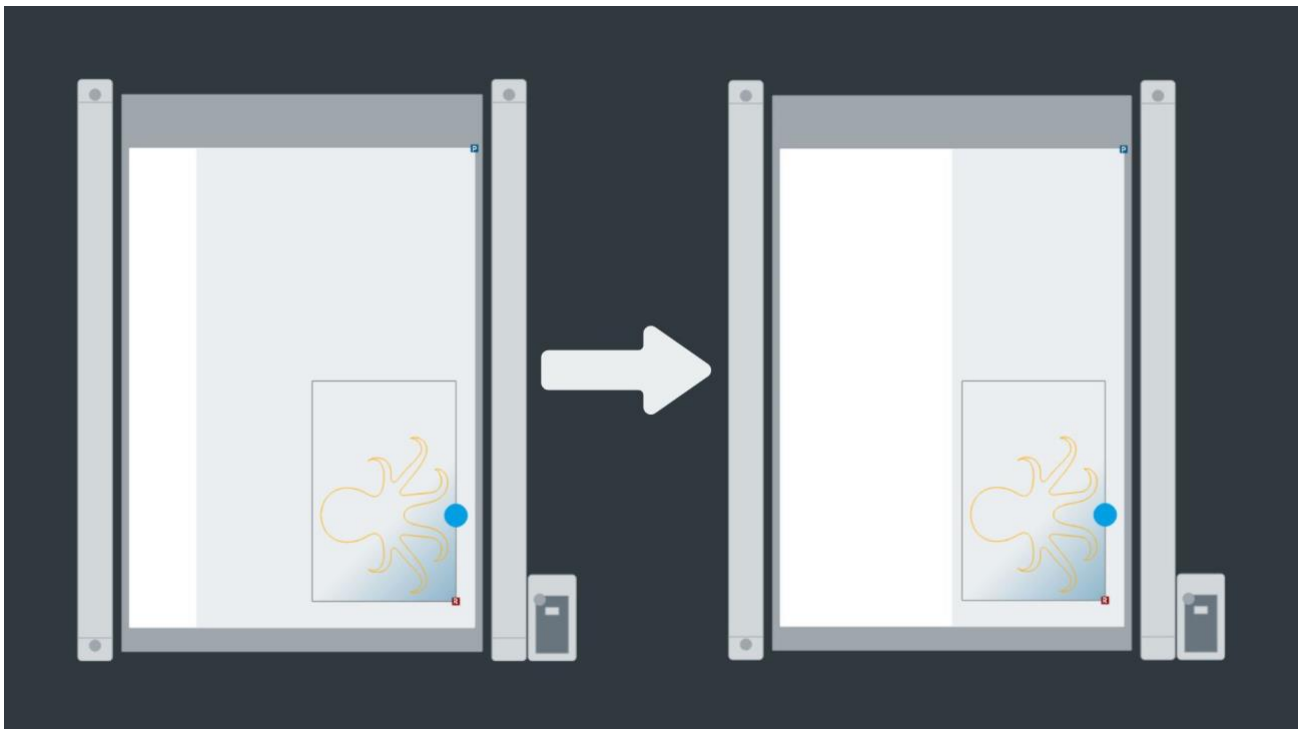

11.2.3. Staubsauger

Vor und nach jeder Benutzung muss der Staubsauger geleert werden.

Werden mehrere Platten gefräst, muss der Staubsauger regelmässig kontrolliert und geleert werden.

Vor und nach jeder Benutzung

Fenster sollten geschlossen sein!

1. **Staubsauger & RM-L muss ausgeschaltet sein.** Bzw. keine der drei Leuchten ist aktiv.
2. Am Rüttelhebel 5-mal hoch und runter.
3. Kleiner Hebel und grosser Bügel nach oben drücken.
4. Den Behälter etwas ruhen lassen, bis sich der Staub gelegt hat. Der Behälter in die Architektur-Werkstatt rollen und im Container leeren.
5. Behälter korrekt einparkieren.
6. Den grossen Bügel nach unten drücken -> Kontrollieren sie, dass der Behälter korrekt hochgefahren ist.



Anzeige / Einstellungen



Kontrollleuchte
Filterverstopfung
Zünd **OFFLINE** und
Staubsauger
ausschalten, Behälter
leeren!



Vakuummeter
Zeiger muss im
blauen Bereich sein!

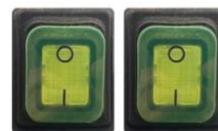

Schalter
Volle / Halbe Kraft



Füllstandsanzeige

11.2.4. Produktion starten

Um die Produktion starten zu können, müssen Sie nun die Maschine kontrollieren.

1. Nur das zu **bearbeitende Material & die korrekte Unterlage** liegt auf der Arbeitsfläche!
2. Die Zünd ist gemäss der Grafik bestückt. **Kontrollieren Sie alle montierte Werkzeuge!**
 - a. Ausgegraut = Modul & Werkzeug wird nicht verwendet
 - b. Farbige = Werkzeug wird verwendet
3. Alle Werkzeuge in Verwendung müssen **«Automatische Initialisierung»** aktiviert haben
 **immer «Automatische Initialisierung»**

ARC

Hier sind alle Fräser aufgelistet, welche sich im ARC-Magazin befinden und automatisch von der Maschine ausgewählt werden können.

Die verfügbaren Fräser zeigen ihre bisher gefrästen Laufmeter an. Der Grüne Balken gibt an, wann voraussichtlich die Lebensdauer des Fräser erreicht ist. → Zünd-Team melden

Es darf nichts verändert werden, sonst kommt es zu Fehlerhaften Produktionen bis zu gravierende Schäden. «Magazin öffnen», «Fräser löschen/Mülleimer» und «Verfügbare Fräser» ist nur für das Zünd-Team.

«Z-Position nach dem Gebrauch überprüfen» & «Magazinklappe vor dem Öffnen reinigen» muss immer aktiviert sein.

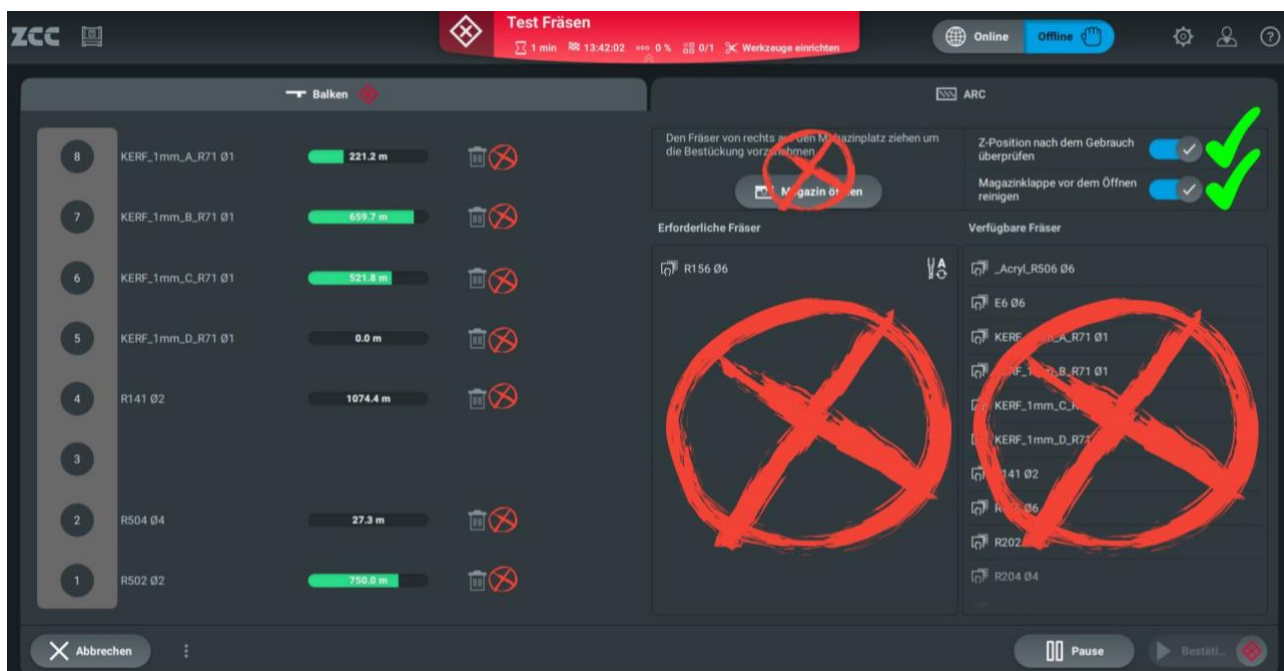

1. **Staubsauger geleert?**
2. **Abschliessend müssen sie die Fräsfreigabe am Steuerelement aktivieren.**





11.3. Anwendung – Zünd Cut Center

1. «Zünd Cut Center» öffnen

2. Auftragsliste

- a. **Auftrag** auswählen
- b. «**Auftragsbearbeitung starten**»

3. Vorbereitungsmodus

- a. **Material** kontrollieren
- b. **Bearbeitungsschritte** kontrollieren
- c. **Werkzeuge**
 - i. Kontrolliere das ausgewählte Modul.
 - ii. Kontrolliere das ausgewählte Werkzeug (Stift, Messer, Fräser, ...)
 -  = **Werkzeug / Fräser ist montiert oder im ARC**
 -  = **Höchste Empfehlung**wenn nötig Änderungen vornehmen

 **Initialisierung: Immer auf Unterlage**

- d. **Verarbeitungsprozess** überspringen
- e. **Anordnung** überspringen

4. Produktionsmodus

a. **Staubsauger leeren**

b. **Produktion einrichten**

- i. **Unterlage** platzieren & auswählen
- ii. **Referenzpunkt** setzen
- iii. **Cutter-Bedienpanel / Vakuum** möglichst schmal einstellen

c. **Produktion starten**









- i. Nur das zu bearbeitende Material liegt auf der Arbeitsfläche!
- ii. Die Zünd ist gemäss der Grafik bestückt. Kontrolliere alle montierten Werkzeuge!
 1. Ausgegraut = Modul & Werkzeug wird nicht verwendet
 2. Farbige = Werkzeug wird verwendet

iii. Alle Werkzeuge in Verwendung müssen «Automatische Initialisierung» aktiviert haben

iv. Behälter vom Staubsauger leer?

v. Fräsfreigabe aktivieren.

d. **Produktion**

- i. Als erstes wird das Werkzeug initialisiert.
 -  **Treten Sie vom Digital Cutter zurück!** 
 -  **Unterbrechen Sie niemals die Initialisierung!** 
- ii. Produktion
 -  **OFFLINE** oder «Pause» für eine Pause! 
 -  **NOT-STOP** nur im Notfall → Produktion wird abgebrochen! 

e. **Produktion beenden**

- i. **ONLINE**
- ii. «**Beenden**»
- iii. **OFFLINE**

 **Die Zünd darf nie unbeaufsichtigt sein!**



12. Reinigung

Die Maschine ist immer sauber zu hinterlassen. Zum Reinigen steht ein Staubsauger zur Verfügung.

- **Arbeitstisch** Die Unterlage ist mit dem Staubsauger abzusaugen. Verwenden Sie dabei den Aufsatz **«nur für Teppich»** Gilt auch für Sealgrip.
- **Für Sealgrip das Vakuum einstellen, dann funktioniert die Reinigung viel schneller.**
Anleitung Bedienpanel: →
- Die Maschine ist bei Bedarf mit dem Schlauch abzusaugen.

Achtung:

-  Gehen Sie vorsichtig vor. Der Cutter ist äusserst sensibel und kann sehr leicht beschädigt werden.
-  **Das Betreten des Cutters ist strengstens verboten!**
-  Verwenden Sie niemals Druckluft!

 **Nicht sauber = Zünd-Nutzungsverbot** 



13. Entsorgung

Der Abfall muss zerkleinert und ordentlich in den Abfall-Container in der Architektur-Werkstatt E407 entsorgt werden. Ist der Container voll, melden sie sich bei der Architektur-Werkstatt.



14. Materialliste

Eine vollständige Liste der verwendbaren Materialien ist nachfolgend aufgeführt. Wenn das gewünschte Material nicht aufgeführt ist, arbeiten Sie mit einem dem Zünd-Team zusammen, um einen neuen Materialprozess auf der Grundlage ähnlicher Materialien zu definieren oder indem Sie eine Reihe von Tests mit dem Material durchführen. Sie müssen genügend Probenmaterial zum Testen bereitstellen.

Die Zünd kann nicht jedes Material verarbeiten.

Benötigte Schulung		Zeichnen	Rillen	Ritzen	Schneiden	Fräsen	Stärke max.
		BASIC				ADVANCED	
Karton & Papier	Karton	x	x	x	x		5 mm
	Graukarton	x	x	x	x		5 mm
	Holzkarton	x	x	x	x		5 mm
	Wellkarton	x	x	x	x		20 mm
	Hohlkammerkarton	x		x	x		20 mm
Diverses	Papier	x			x		-
	Folie	x			x		-
	Gummi	x			x		10 mm
	Textil	x			x		-
	Leder	x			x		6 mm
Schaumstoffe	Schaumstoffe				x		50 mm
	Leichtbauplatte <i>(nur AR-Materialverkauf)</i>	x		x	x		10 mm
	Styropor	x			x	x	40 mm*
	Styrodur	x			x	x	40 mm*
	PU-Blockmaterial	x				x	30 mm*
Holz & Holzwerkstoffe	MDF	x				x	30 mm*
	HDF	x				x	30 mm*
	Sperrholz	x				x	30 mm*
	OSB	(x)				x	30 mm*
	Schalungsplatte	(x)				x	30 mm*
	Sonstige Holzwerkstoffe	x				x	30 mm*
	Vollholz					FabLab	-
Spezial	Kork	x			x	x	10 mm*
	Acrylglas GS	x				x	20mm*
	Hartkunststoffe	x				x	20 mm*
Aluminium**		muss mit dem Zünd-Team getestet werden				Advanced	10 mm

* Weitere Dicken nach Rücksprache und Tests mit dem Zünd-Team

** z.B. AlCuMgPb, AlMgSiPb, AlCuBiPb oder AlCuMg1 keine unspezifizierten Baumarktqualitäten

(x) muss selbstständig getestet werden

Massivholz & Dicke Materialien → FabLab

15. Fehler / Probleme

🔧 Bei Fehlermeldungen oder der Aufforderung, eine Kalibrierung durchzuführen, sofort das Zünd-Team verständigen.

15.1. Fehlermeldung

Wenn der Digital Cutter auf einen kritischen Fehler stösst, wird eine Fehlermeldung auf dem Display mit einer Beschreibung des Fehlers angezeigt. Die Informationen auf dem Bildschirm enthält einen Fehlercode und Informationen zum Fehler.

🔧 In einem solchen Fall melden Sie sich umgehend beim Zünd-Team mit!

15.2. Typische Fehlermeldung & Benachrichtigungen – Wie handeln?

Fehler		Vorgehen
00349	Der Cutter wurde wegen einer Unterbrechung von __ Minuten abgeschaltet.	Cutter einschalten
01099	ARC enthält nicht alle erforderlichen Fräser.	Zünd-Team anfragen
01102	Cutter in den Zustand __ setzen.	Führen Sie die Aufforderung aus.
01142	Verbindung zum Cutter unterbrochen.	Cutter entweder ausgeschaltet oder offline.

15.3. Schnellhilfe beim Fräsen

Stege

- Wenn Sie fräsen, achten Sie darauf, Stege hinzuzufügen und stellen sie sicher, dass die Dicke ausreicht, um den mehrstufigen Arbeitsgängen zu überstehen. Dünnes Material (wie 2 mm Flugzeug-/Sperrholz) kann sehr problematisch sein. Es wird sich bewegen und hochspringen, wenn die Spannung nachlässt. Die Mindestdicke bei diesem Material für den Steg liegt eher bei 1 mm, um erfolgreich zu sein.

Saugkraft zu stark oder zu schwach?

- 1.Option: Vorsichtig Falschluff-Zufuhr-Schieber verschieben (Standard: geschlossen)



- 2.Option: Am Staubsauger ganze oder halbe Kraft einstellen.

🔧 Es muss jederzeit gewährleistet werden, das Staub und Späne korrekt abgesaugt werden! → Brandgefahr

Seltsame Geräusche im Leerlauf und/oder beim Fräsen.

- Zünd-Team kontrolliert, ob der Fräser korrekt eingespannt ist. Oder ob ein anderes Problem vorliegt.

Schlechte Fräskanten

- Gefertigte Teile verschieben sich auf der Unterlage.
 - o Vakuum erhöhen
 - o Stege einfügen
 - o Kleinerer Fräser-Durchmesser
 - o Staubsauger 1/2-Kraft oder Frischluftschieber öffnen
- Kein Schlichtpfad angewendet.
 - o Schlichtdurchgang einfügen
- Vibrationen durch falsch gespannter Fräser
 - o Zünd-Team kontrolliert, ob der Fräser korrekt eingespannt ist.
- Seltsame Geräusche im Leerlauf und beim Fräsen.
 - o Zünd-Team kontrolliert, ob der Fräser korrekt eingespannt ist. Oder ob ein anderes Problem vorliegt.
- Zu hohe Belastung der Fräferschneide.
 - o Maximale Tiefe / Arbeitsgang reduzieren
 - o Kleinerer Fräserdurchmesser wählen

16. Quellen

Diese Schulungsunterlagen wurden mithilfe verschiedener Webseiten erstellt. Für die Einfachheit wurde auf die jeweiligen Quellen in der Dokumentation verzichtet.

Zünd

<https://www.zund.com/de>

Harvard University

<https://wiki.harvard.edu/confluence/display/fabricationlab/Zund+Cutter+Tutorial>

Universität Kassel

<https://www.uni-kassel.de/fb06/studium/einrichtungen/makerlab-im-kolbenseeger#c148786>

Änderungsverzeichnis

Version	Datum	Status	Änderungen und Bemerkungen	Bearbeitet von
Nr. 1	02.10.2024	Definitiv	Erstellung der Anleitung	Michael Mangold